



Traitement de l'eau

Dépollution de l'air



Ventilation

Insonorisation



Environnement - Conditions de travail - Hygiène et sécurité

FILTRE À CARTOUCHE FMCZ200



**TARIFS ET CONDITIONS
NOUS CONSULTER**

Applications

- Milieu ATEX
- Chimie
- Minéral
- Métallurgie
- Fumée de soudage

Le filtre à cartouches FMCZ200

Le filtre FMCZ200 est conçu pour les poussières explosives, il est certifié par un organisme notifié sous la directive ATEX. Le certificat identifie l'intérieur du filtre côté air sale en tant que zone 20 et permet une Pred allant jusqu'à 0,3 bar.

Caractéristiques techniques du filtre à cartouches FMCZ

Type	Nombre standard d'événements d'explosion	
	St1	St2
FMCZ200-2L	1	2
FMCZ200-4L	2	2
FMCZ200-6L	2	3
FMCZ200-8L	3	4
FMCZ200-2A	1	2
FMCZ200-4A	2	3
FMCZ200-6A	3	4
FMCZ200-8A	3	4

Event d'explosion standard 410x410.
Corps de filtre et trémie :

St1, $K_{st} = \max. 200 \text{ bar} \times \text{m/s}$ et $P_{\max} = 9\text{bar}$.
St2, $K_{st} = \max. 300 \text{ bar} \times \text{m/s}$ et $P_{\max} = 9\text{bar}$.

Commande

Lors de votre commande, merci de spécifier :

- Les caractéristiques des poussières : K_{st} et P_{\max} .
- La zone d'installation du filtre (hors zone ou zone 22)

Marquage

La version St1 est marquée :  II3D St1.

Le corps du filtre FMC200 en version St2,
est marqué :  II3D St2.

Le marquage correspond à la certification du produit par l'organisme notifié n°1026"FTZU".

Dimensions et schémas en page 2.

Position des entrées et des événements d'explosion sur FMCZ200-xL

FMCZ200-xL - Pour poussière de classe St1

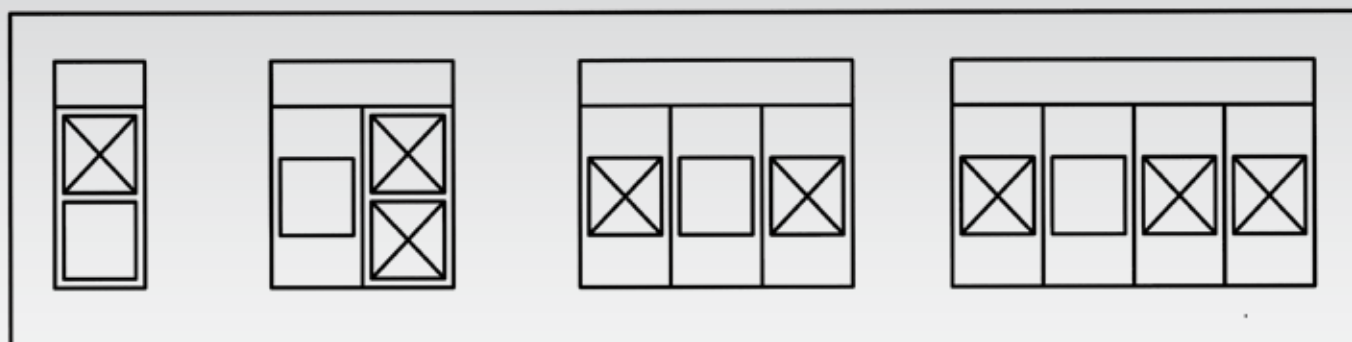

FMCZ200-xL - Pour poussière de classe St2

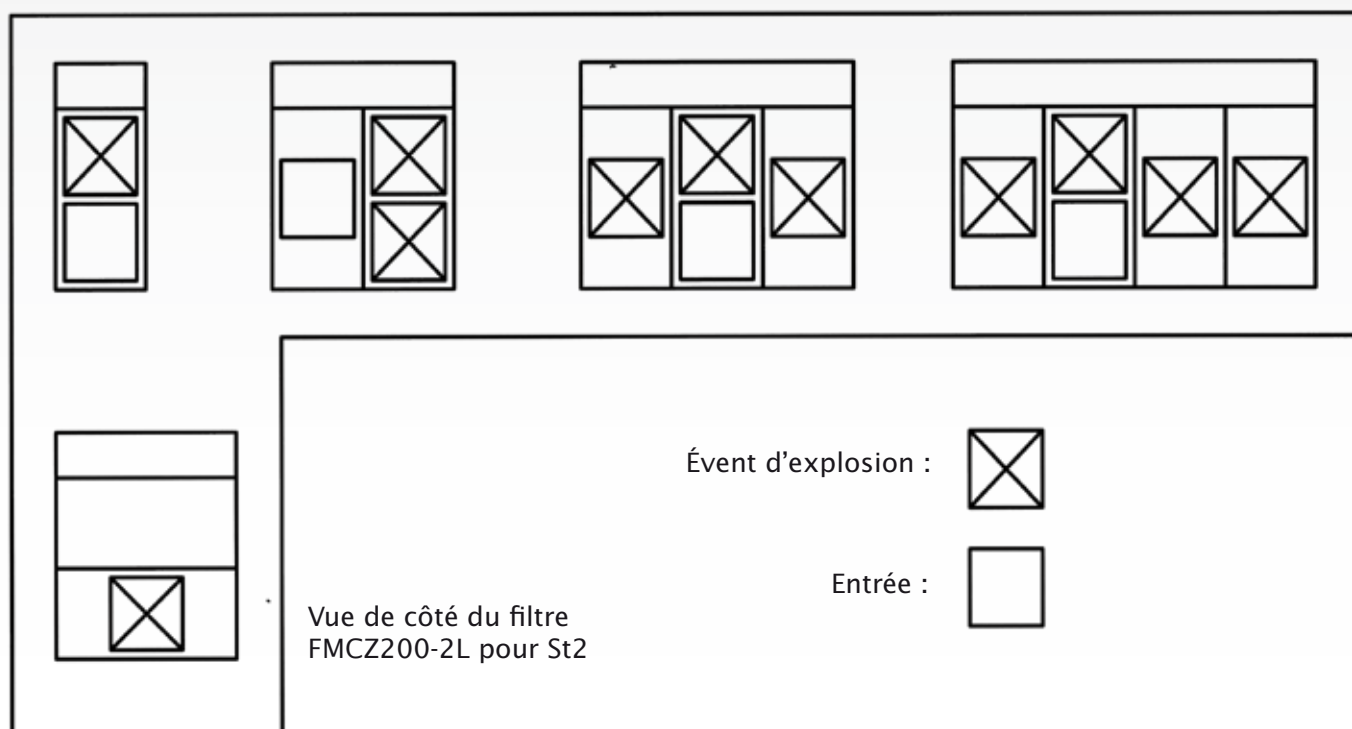

Dimensiones en mm.

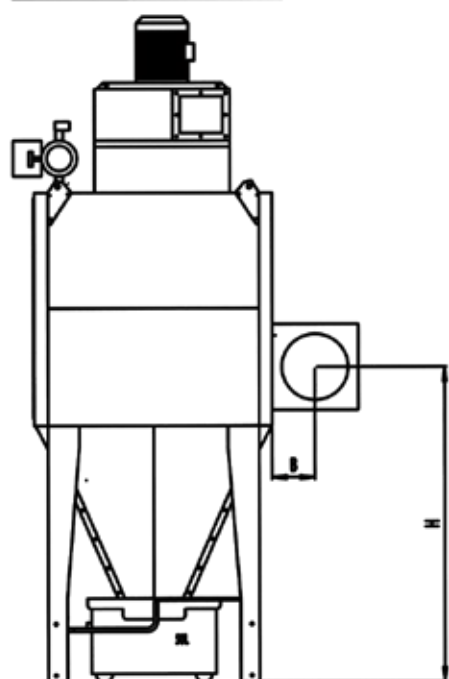

Diamètre d'entrée	Position	B	H
160	Gauche	113	1505
	Droite	113	1505
	Dessus	113	1755
	Dessous	113	1255
250	Gauche	160	1505
	Droite	160	1505
	Dessus	160	1755
	Dessous	160	1255
315	Gauche	195	1505
	Droite	195	1505
	Dessus	195	1755
	Dessous	195	1255
400	Gauche	260	1505
	Droite	260	1505
	Dessus	260	1755
	Dessous	260	1255

Position des entrées et des événements d'explosion sur FMCZ200-xA

FMCZ200-xA - Pour poussière de classe St1

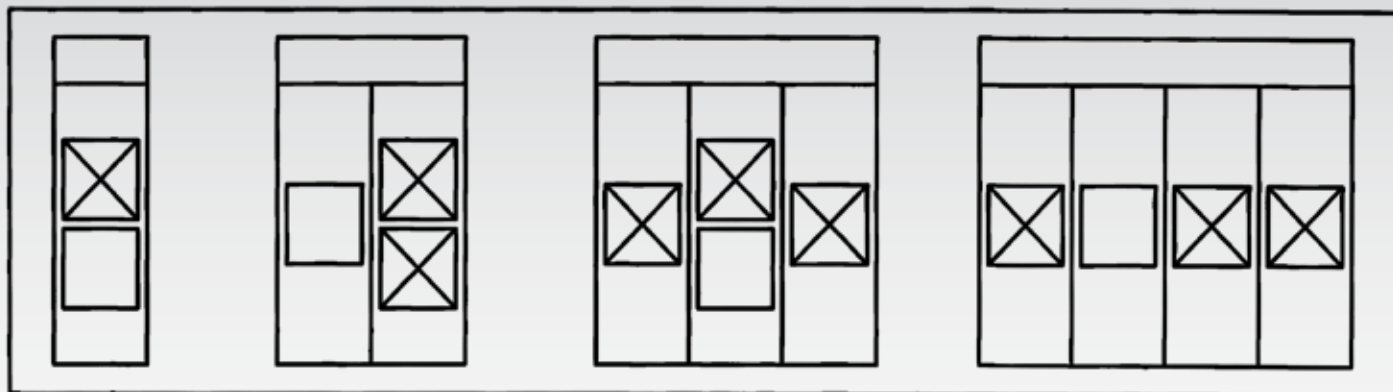

FMCZ200-xA - Pour poussière de classe St2

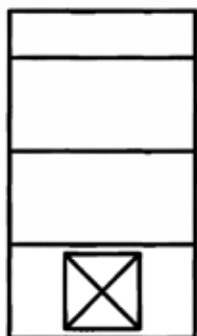
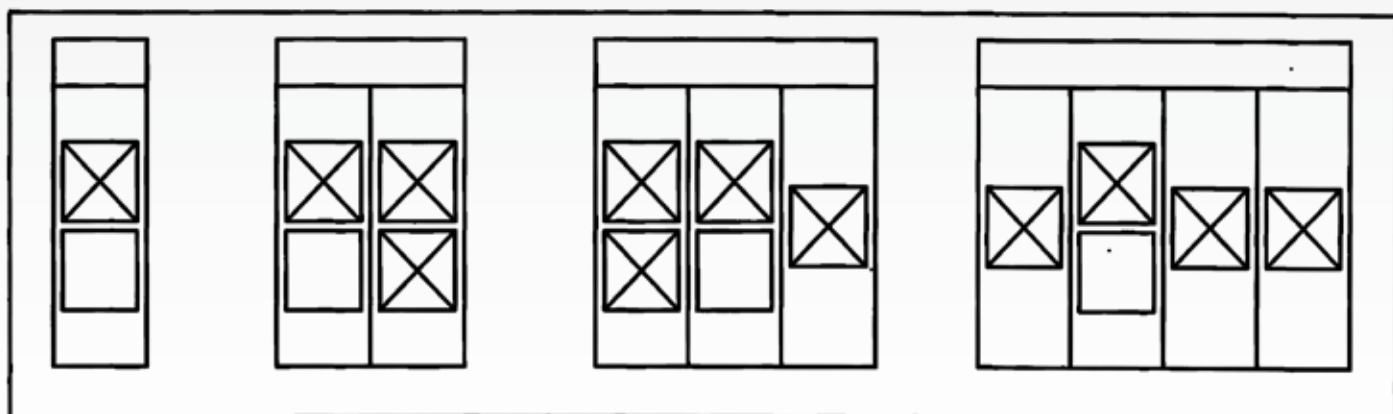

Vue de côté du filtre
FMCZ200-2A pour St2

Événement d'explosion :



Entrée :



Dimensions en mm.

Diamètre d'entrée	Position	B	H
160	Gauche	113	1505
	Droite	113	1505
	Dessus	113	1755
	Dessous	113	1255
250	Gauche	160	1505
	Droite	160	1505
	Dessus	160	1755
	Dessous	160	1255
315	Gauche	195	1505
	Droite	195	1505
	Dessus	195	1755
	Dessous	195	1255
400	Gauche	260	1505
	Droite	260	1505
	Dessus	260	1755
	Dessous	260	1255

